

Montážný návod
sprchovací kút

MASTER R23, R33 NEW

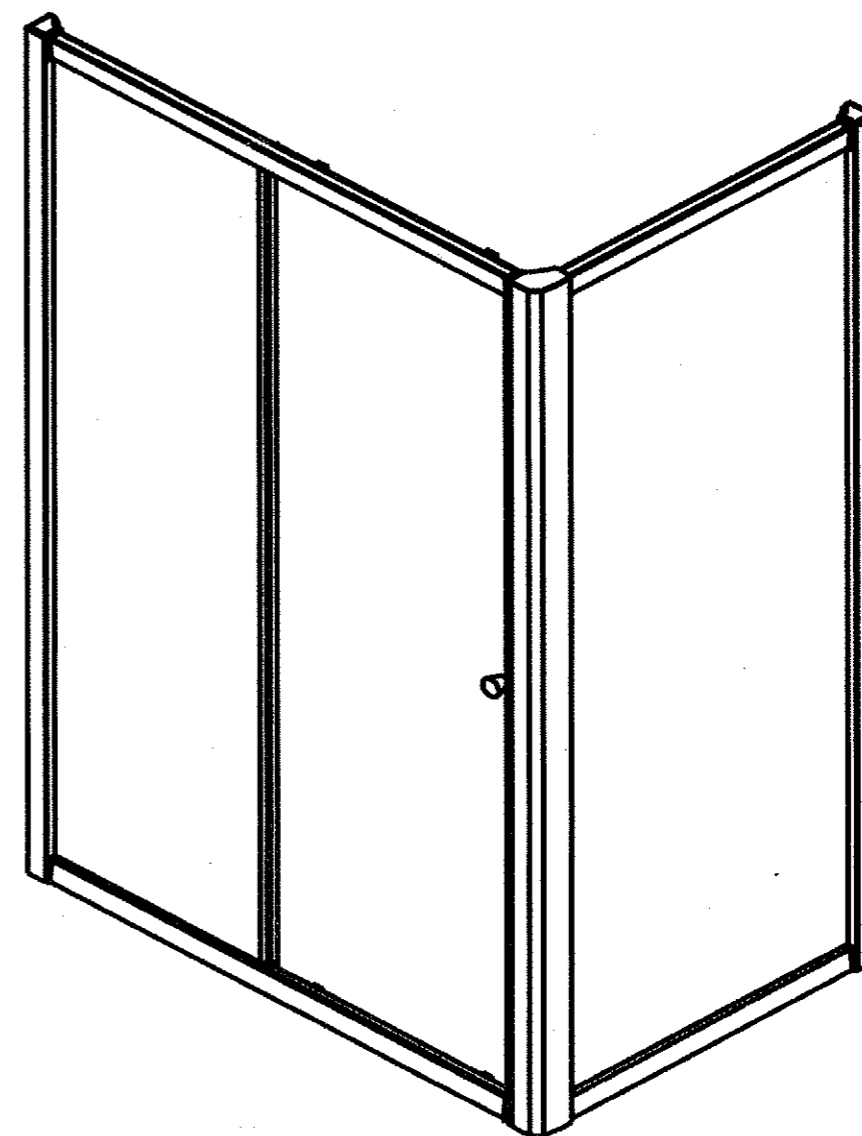

quatek®

Všeobecné informácie:

Zakúpený výrobok ihneď po jeho obdržaní skontrolujeme - možné poškodenie tovaru po prevoze, kompletnosť dielov alebo výrobné vady. Zistené chyby alebo nekompletnosť výrobku treba okamžite nahlásiť po zakúpení tovaru. Neskôr zistené závady nebudú akceptované. So zakúpeným tovarom treba zaobchádzať opatrne a so starostlivosťou. Pri preprave a montáži treba dávať pozor na nezarámované hrany skla.

Upozornenie: Bezpečnostné sklo nie je možné opraviť. Pri náraze na nezarámovanú hranu sa sklo rozbiť na malé časti.

Montáž sprchovacieho kúta: Pred začatím montáže si prosím podrobne prečítajte tieto pokyny.

Stena musí byť pevná - murovaná a musí byť v pravom uhle. Uistite sa, že sprchovacia vanička je osadená správne podľa montážneho návodu. Vanička nesmie byť zasekaná pod obklad !!! (Vid' montážny návod pre vaničku.) Osobitnú pozornosť treba venovať múrom, aby pri vŕtaní otvorov nedošlo k poškodeniu skrytého potrubia alebo elektrických káblov.

Pred montážou prosím odstráňte ochrannú fóliu z hliníkových profilov.

UPozornenie: Murované steny je nutné obložiť až po podlahu. Ak pri montáži zasekáte vaničku pod obklad, sprchovací kút bude presahovať rozmery vaničky a nebude možné ho namontovať !!!

Na utesnenie sprchovacieho kúta používame sanitárny, transparentný silikónový tmel. Silikónový tmel nanášame iba z vonkajšej strany sprchovacieho kúta.

Pomocné náradie používané pri montáži sprchovacieho kúta:

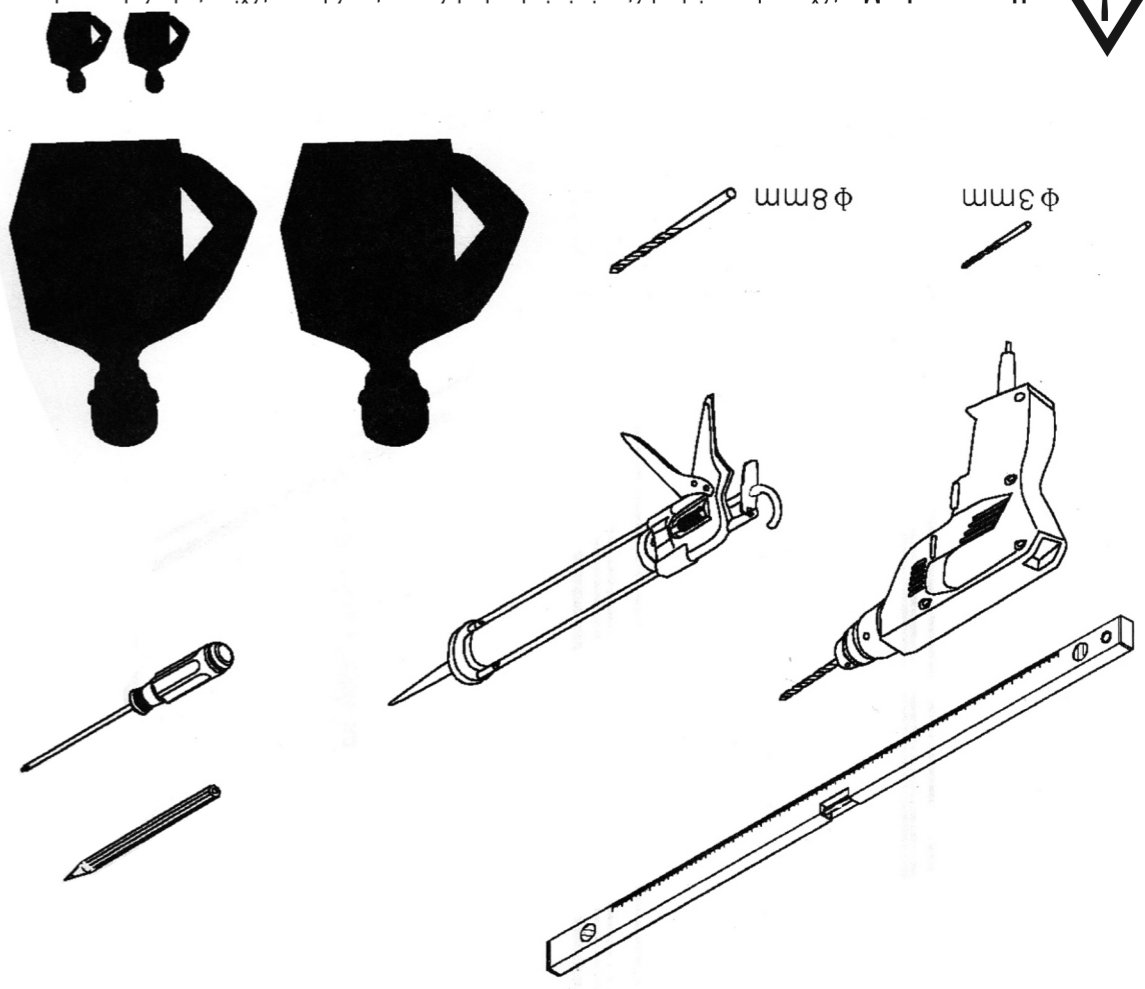

Upozornenie: Montáž sprchovacieho kúta nie je jednoduchá a preto sú k montáži potrebné dve osoby.

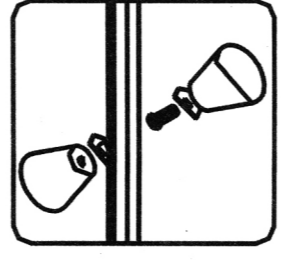
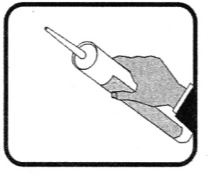
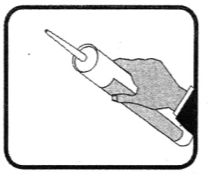
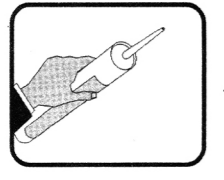
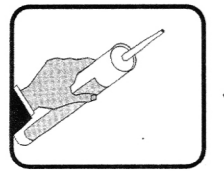
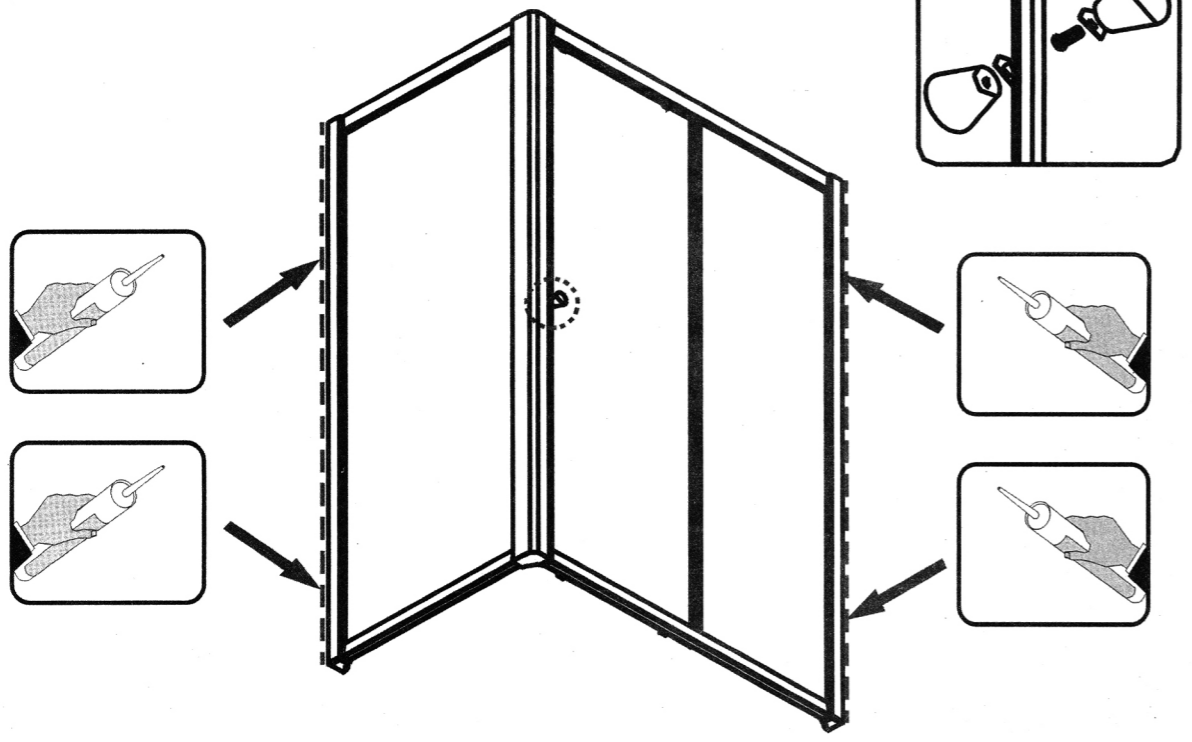
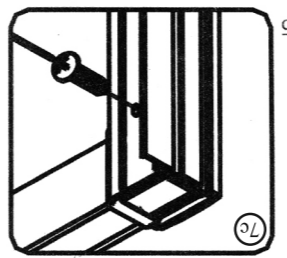
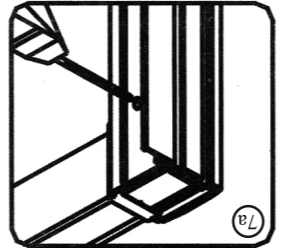
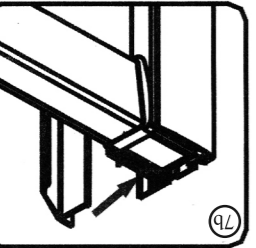
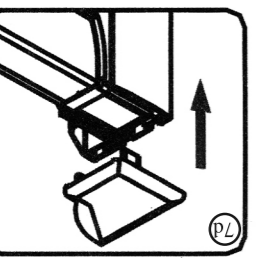
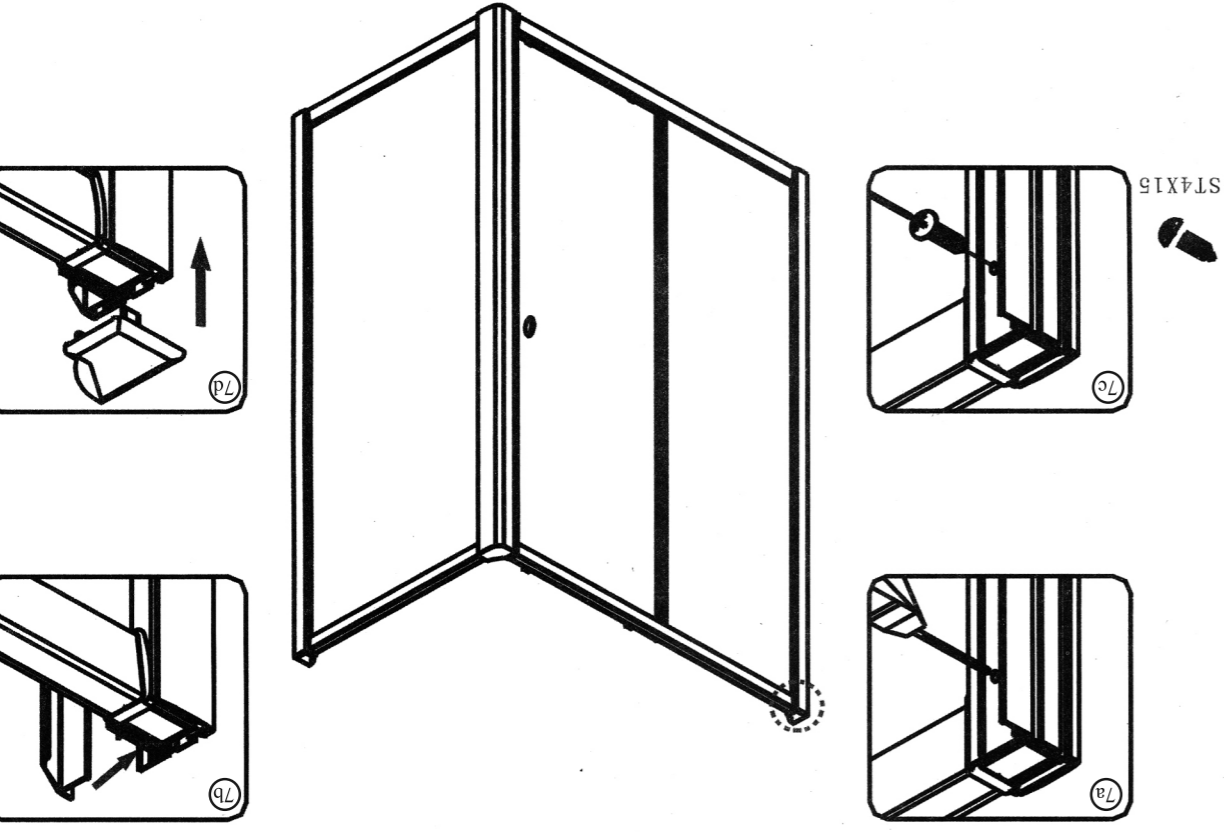

Upozornenie: Montáž sprchovacieho kúta nie je jednoduchá a preto sú k montáži potrebné dve osoby.

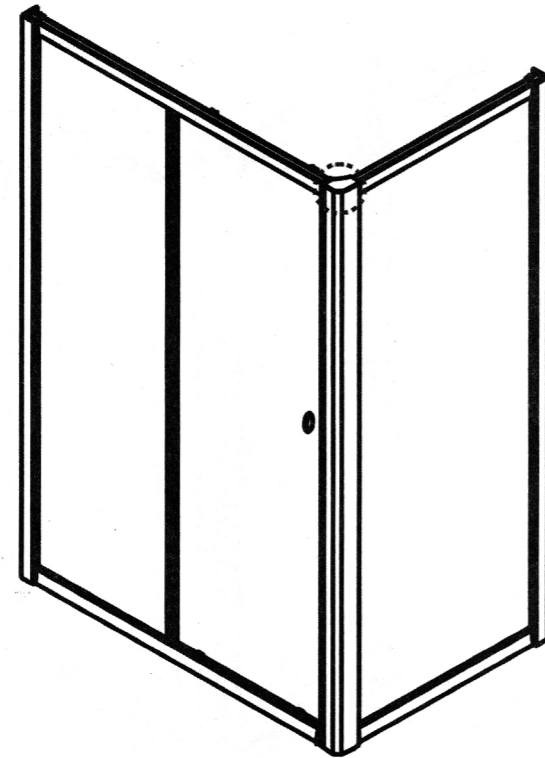
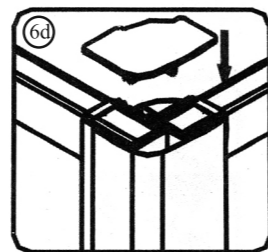
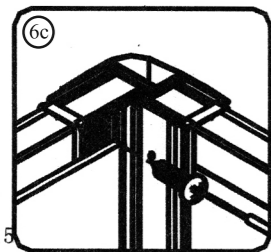
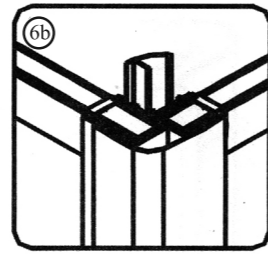
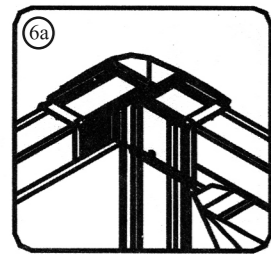
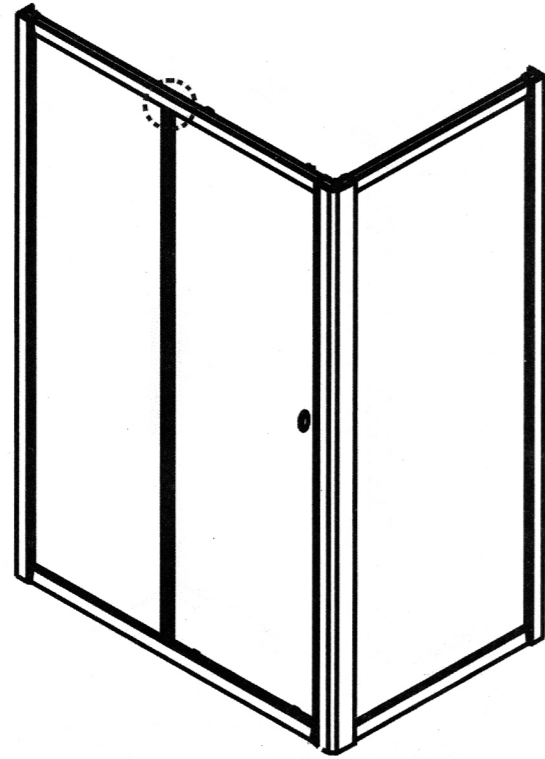
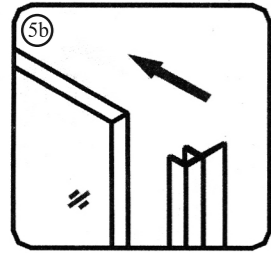
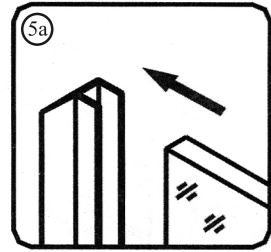

ST4X15



Upozornenie: Montáž sprchovacieho kúta nie je jednoduchá a preto sú k montáži potrebné dve osoby.

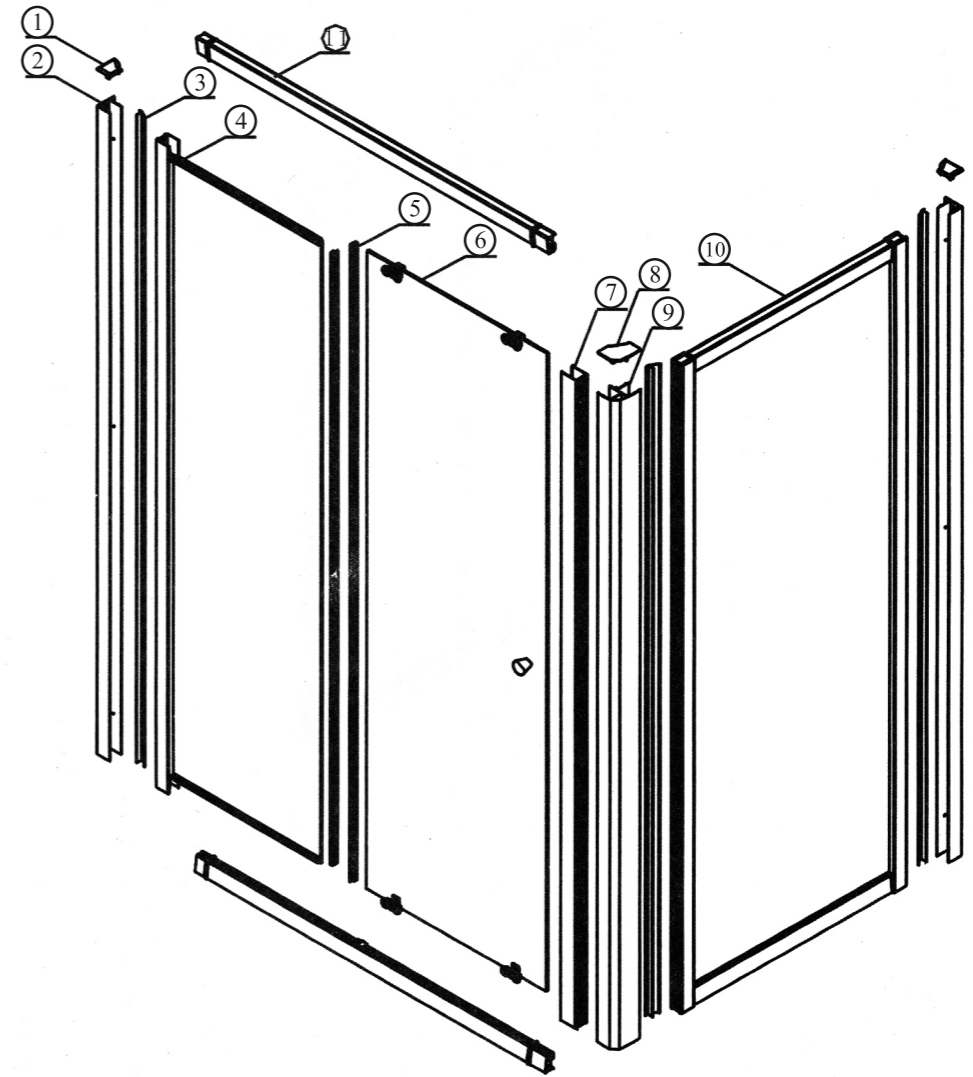

- | | | | | | | |
|---------------|-------|-------|-------|--------------|---------------|----------------|
| ① x 2 | ② x 2 | ③ x 3 | ④ x 1 | ⑤ x 2 | ⑥ x 1 | ⑦ x 1 |
| ⑧ x 2 | ⑨ x 1 | ⑩ x 1 | ⑪ x 2 | x 6
Ø8X30 | x 6
ST5X30 | x 12
ST4X15 |
| x 8
ST4X20 | x 2 | | | | | |

Upozornenie: Montáž sprchovacieho kúta nie je jednoduchá a preto sú k montáži potrebné dve osoby.



Upozornenie: Montáž sprchovacieho kúta nie je jednoduchá a preto sú k montáži potrebné dve osoby.

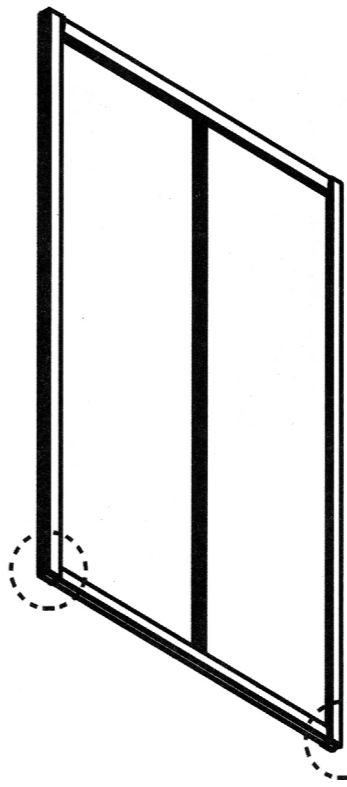
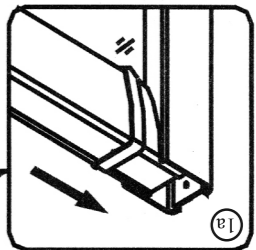
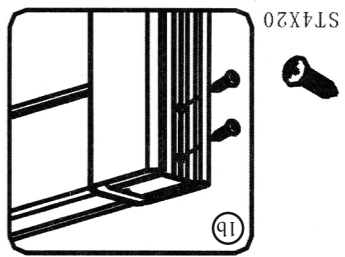
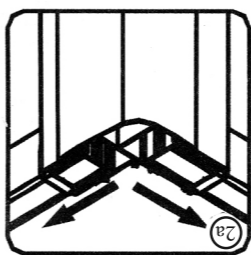
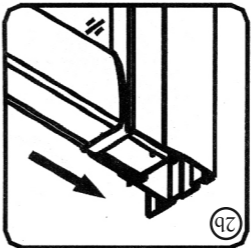
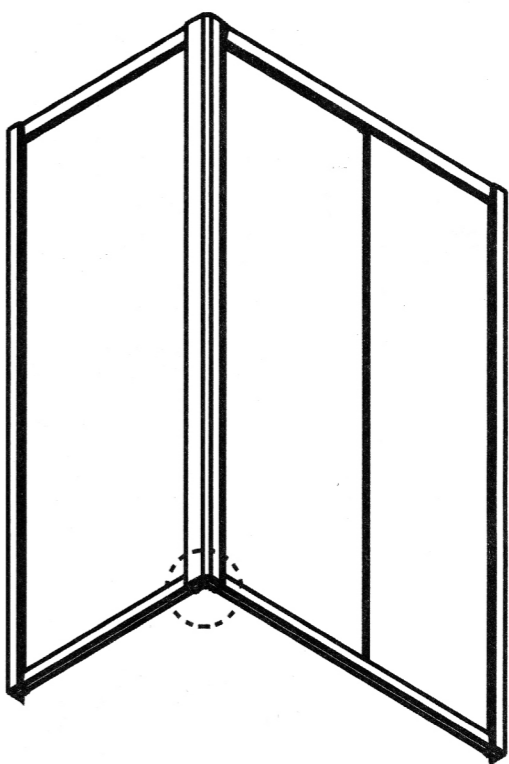

ST4X20



Upozornenie: Montáž sprchovacieho kúta nie je jednoduchá a preto sú k montáži potrebné dve osoby.

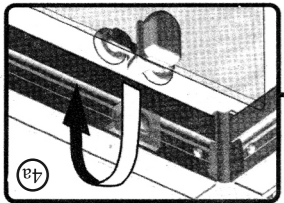
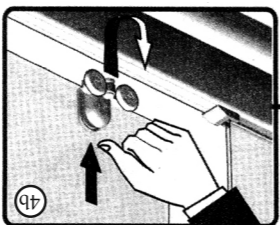
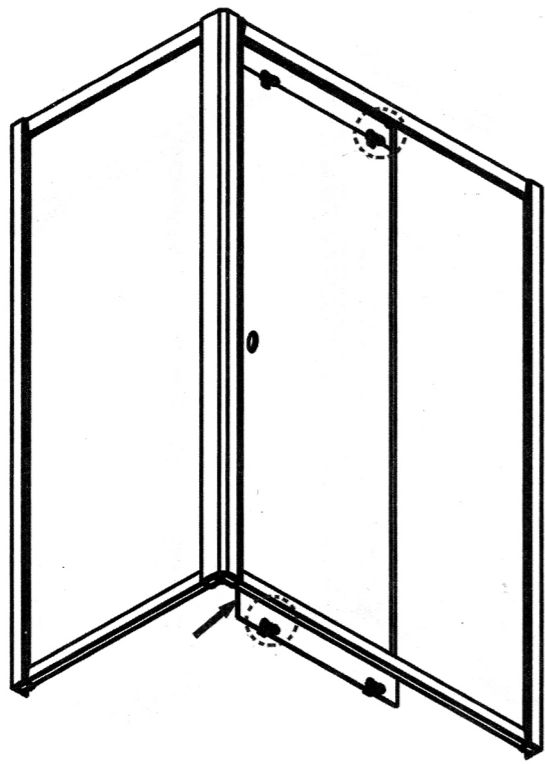

- nepoužívajte vrtáčku pre úlohy nie určené na jej vykonávanie
 - nenechávajte vrtáčku bežať bez dozoru
 - nenoste vrtáčku s prstom na hlavnom vypínači
 - pri vŕtaní stien sa vyhňte skrytým potrubiam a elektrickým káblom

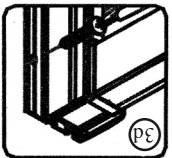
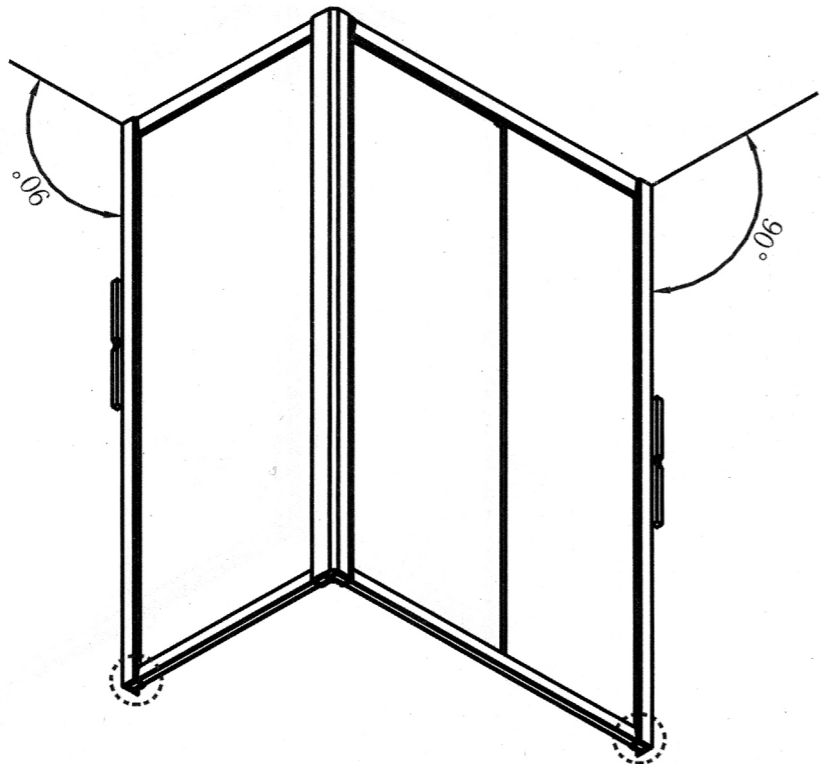

ST5X30

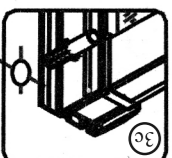

Ø8X30

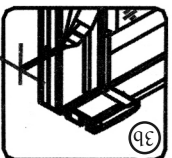

Ø8mm

